

PRODUKTINFORMATION

Flüssigseifenspender chrom

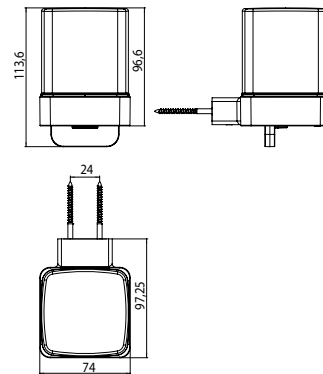

Art.-Nr.0521 001 03

mit Stülbecher aus Kristallglas, satiniert, Füllmenge: ca. 155 ml